

Enzo



Собственное производство

profoffice™



ENZO — созданная природой
роскошь эвкалипта с текстурой
фризе







Мы первый производитель
офисной мебели,
который представляет
кабинет в шпоне эвкалипт
на российском рынке



Шпон эвкалипта:

- отличается прочностью и плотностью — в кораблестроении из эвкалипта изготавливают мачты и кили небольших судов;
- не выцветает со временем;
- имеет выразительную текстуру и приятный цвет.

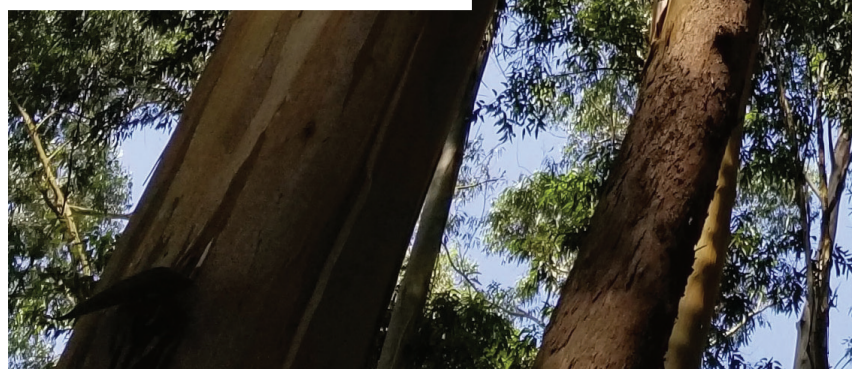







- Благородные оттенки
- Натуральные переливы
- Необычная текстура с фризе

В оттенках шпона эвкалипта присутствует перламутр, а в рисунке встречается текстура фризе*, что создает уникальный вид поверхностей, покрытых этим материалом.

* Фризе (frize или frisse) — поперечные полоски с особым блеском и оттенком на радиальных разрезах шпона





- Открытые поры древесины
- Матовая приятная на ощупь поверхность

При обработке шпона эвкалипта используются лакокрасочные материалы. Высокая прозрачность и эластичность покрытия обеспечивает равномерную матовость изделия и его износостойкость, сохраняя при этом естественную красоту натурального дерева. Поры древесины остаются открытыми, что подчеркивает достоинства и невероятную красоту материала.

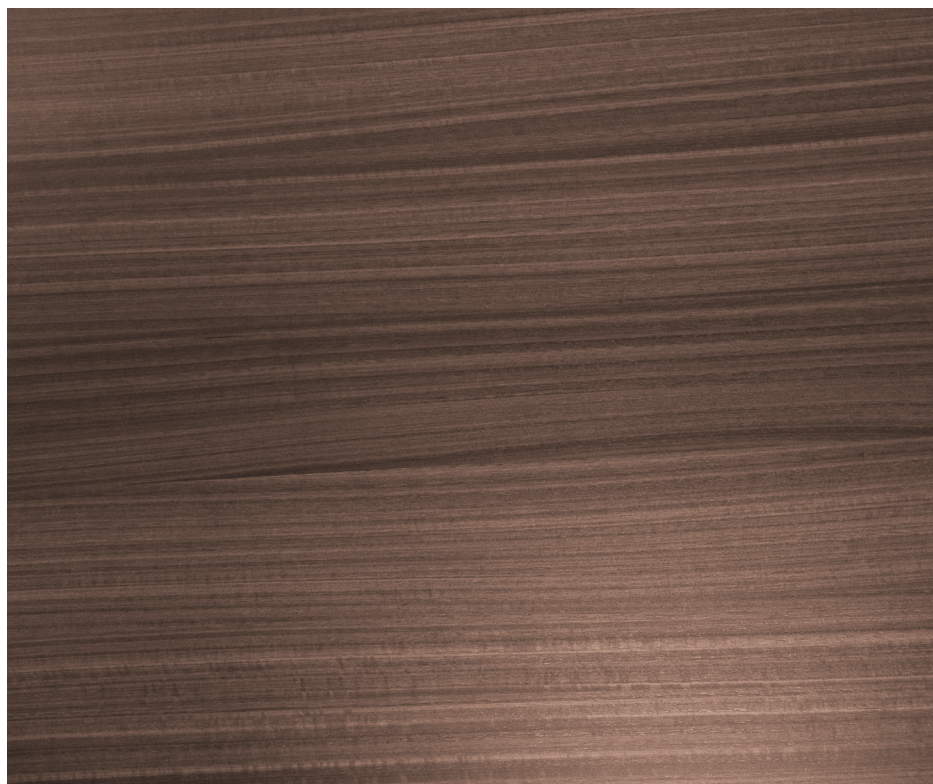

Минимализм и легкость форм

Каркас стола представляет собой соединение четырех металлических профилей и опор, образуя рамную конструкцию, в которую вложена столешница. Столешница полностью утоплена в раму, поэтому поверхность стола находится на одном уровне с верхним краем металлического профиля, поддерживая баланс формы, визуальную легкость и ощущение целостности пространства.

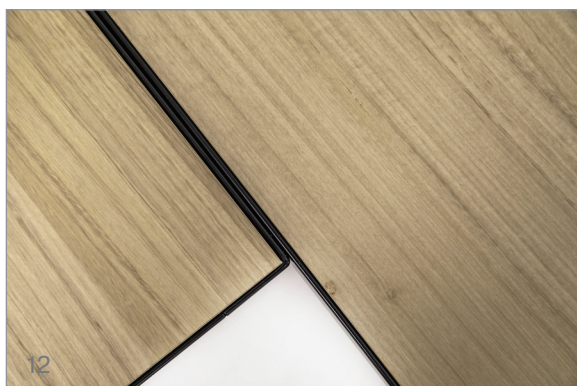











- Изменение оттенка и текстуры шпона в зависимости от освещения
- Уникальная текстура, созданная природой

Благодаря сохранению натуральной текстуры с перламутровым блеском изделия по-разному отражают свет. Этот эффект особенно выражен на столешницах квадратного стола с разнонаправленно выложенным рисунком шпона.





Четыре комбинации цветов шпона и металлического профиля

Кабинет Enzo представлен в мореном и светлом шпоне эвкалипта с черной или хромированной металлической базой — элегантный тандем текстуры и цвета для любых интерьеров.

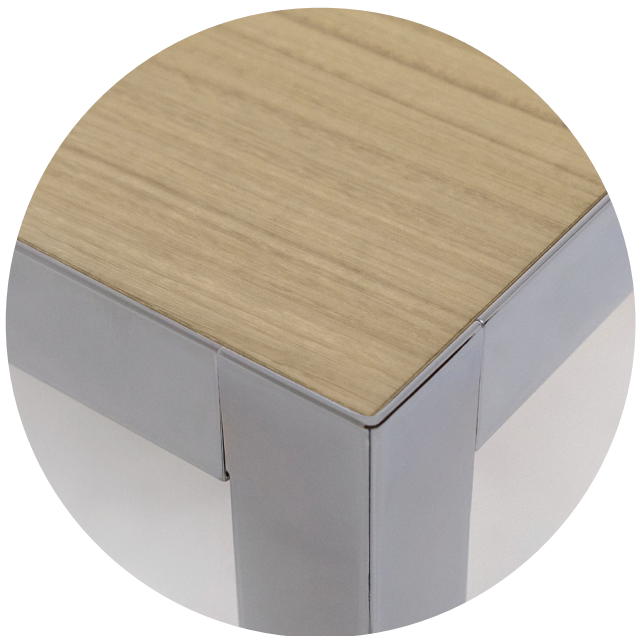





В складской программе представлен большой стол для переговоров 310x120 см.
Рамная конструкция обеспечивает прочность, стабильность изделия и простоту сборки.





ТЕСТ НА ПРОЧНОСТЬ ПРОЙДЕН!







Письменные столы на четырех опорах и на опорной тумбе — основа коллекции Enzo.



Возможность врезки в столешницу заглушек для проводов



Задняя стенка опорной тумбы снабжена вентиляционной решеткой



Ручки в цветах металлических опор и рамы стола — черные или хромированные



Дверь-слайдер с механизмом плавного закрывания Hettich

Выдвижные ящики оснащены механизмом плавного закрывания и центральным замком

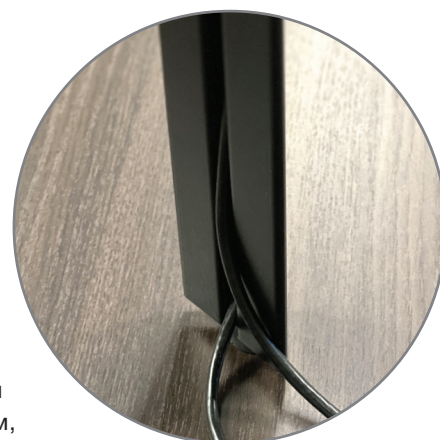

Опоры с компенсаторами неровности пола до 15 мм, тонкие провода могут быть проведены внутри опоры

В коллекции Enzo предусмотрены разнообразные варианты систем хранения для документов, канцелярских принадлежностей и личных вещей: высокие и низкие шкафы, тумбы и подкатные приставки. Двери шкафов и тумб оснащены системами плавного закрывания.



Система хранения коллекции Enzo включает в себя высокие, средние и низкие шкафы, а также подкатные тумбы и приставки.

Ручки под цвет металлических опор письменных столов — черные или хромированные



Металлические выдвижные ящики оснащены механизмом плавного закрывания и центральным замком



Современная немецкая фурнитура Hettich обеспечивает мягкое, плавное и бесшумное закрывание дверей

Стеклянные двери шкафов обрамлены в изящные рамы — черные в сочетании с черными ручками или хромированные в сочетании с ручками в цвете хром









Элементы коллекции

СТОЛЫ ПИСЬМЕННЫЕ

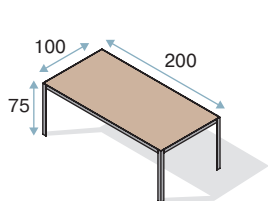

арт. 109 101

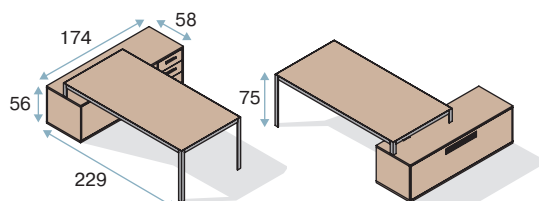

арт. 109 102

БРИФИНГ-ПРИСТАВКА

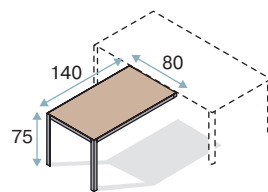

арт. 109 401

ПЕРЕДНИЕ ПАНЕЛИ

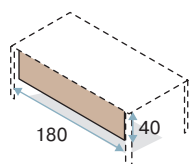

арт. 109 201

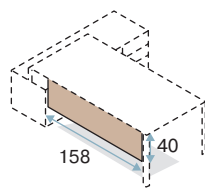

арт. 109 202

ПОДКАТНЫЕ ЭЛЕМЕНТЫ

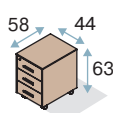

арт. 109 501

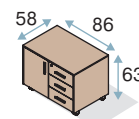

арт. 109 502

СТОЛЫ ДЛЯ ПЕРЕГОВОРОВ

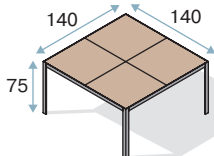

арт. 109 301

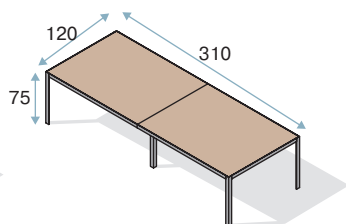

арт. 109 402

ШКАФЫ НИЗКИЕ

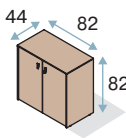

арт. 109 711

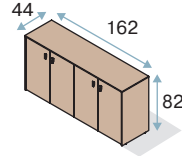

арт. 109 721

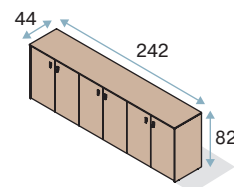

арт. 109 722

ШКАФЫ СРЕДНИЕ

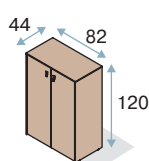

арт. 109 713

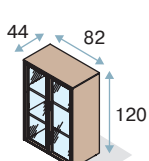

арт. 109 712

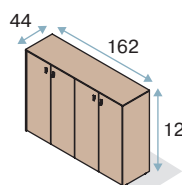

арт. 109 724

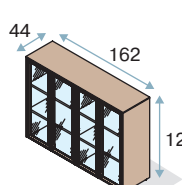

арт. 109 723

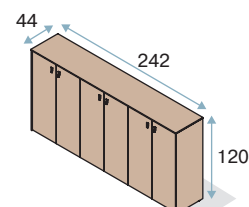

арт. 109 735

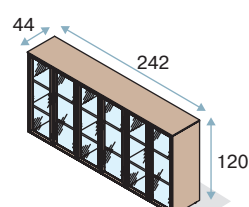

арт. 109 734

ШКАФЫ ВЫСОКИЕ

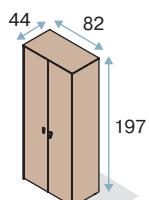

арт. 109 715 | арт. 109 716*

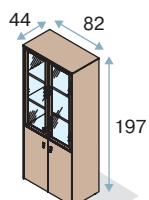

арт. 109 714

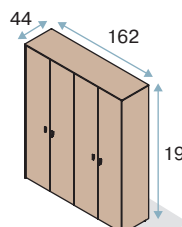

арт. 109 729 | арт. 109 727*

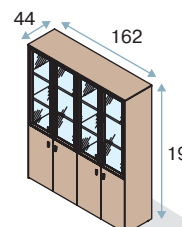

арт. 109 728

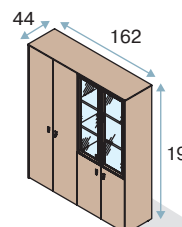

арт. 109 726 | арт. 109 725*

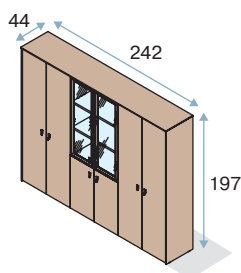

арт. 109 736 | арт. 109 733*

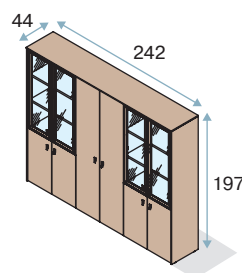

арт. 109 734 | арт. 109 731*

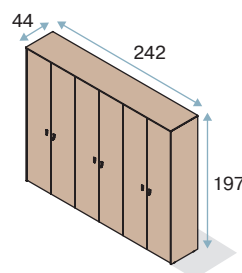

арт. 109 735 | арт. 109 732*

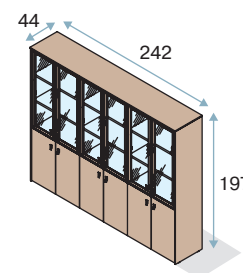

арт. 109 737

* включает гардероб

Цветовые решения

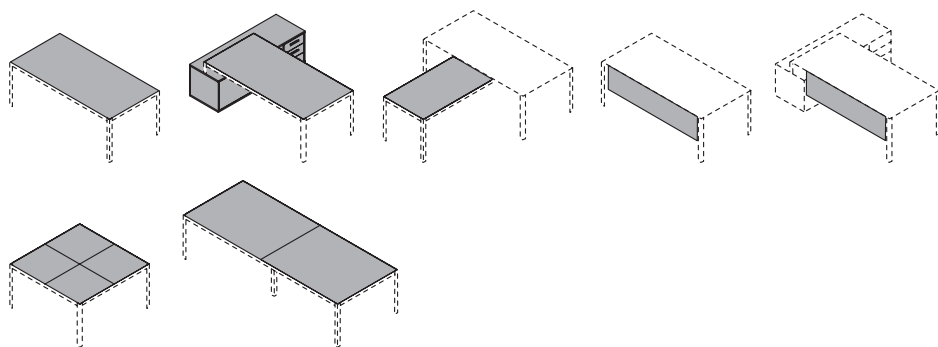

мореный эвкалипт



светлый эвкалипт

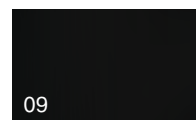
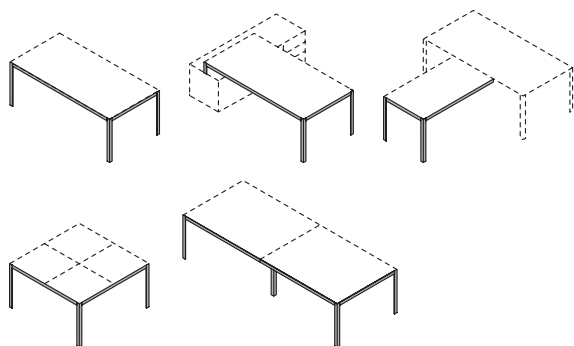

черный

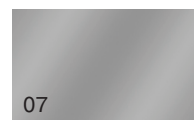

хром блестящий

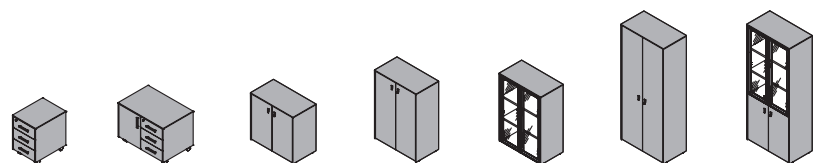

мореный эвкалипт



светлый эвкалипт



ручки коллекции Enzo

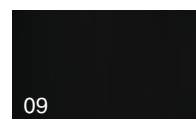

черный

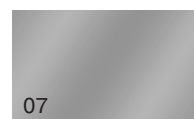

хром блестящий

ВАРИАНТЫ ШПОНА



мореный эвкалипт (ECL)



светлый эвкалипт (ECL-L)

МЕТАЛЛ



черный матовый (09), порошковая краска RAL9005



хром блестящий (07), гальваническое покрытие

profoffice™
www.profoffice.ru

© Profoffice
05.2023